

# WILT

## A15B LED LAMP USER MANUAL

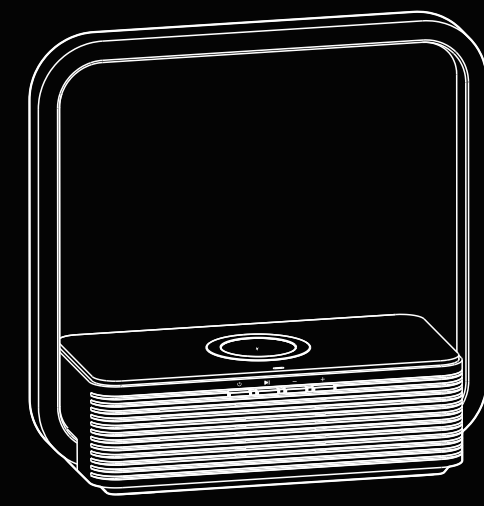

### English Version

#### Attention

- For the risk of an electric shock, do not disassemble the product.
- Please use only the vendor's specified adapter and power socket to maintain normal working.
- Please do not use the lamp in high-temperature or high-humidity environments.
- Please don't look directly into the LED light source as this may hurt your eyes.
- If any of the following conditions occur, please unplug the power cord and stop using the lamp (if needed, please contact technical support for help):
  - The power cord or power plug is broken.
  - The lamp holder becomes damp.
  - The shell or the joints of the lamp holder are broken.
  - The lamp holder smokes or sparks.
  - There is an abnormal flicker of the LED light bulb, or the LED light bulb is broken.

#### Product Features

- Bluetooth speaker
- Wireless charger
- LED lighting

### Specifications

Bluetooth version	V4.2	Bluetooth output power	3.5W+3.5W
Bluetooth name	A15B	Frequency response range	40Hz-12kHz
Bluetooth transmission distance	≥10m	Signal-noise ratio	80dB
Speaker parameters	Φ40mm 4Ω5W*2	Distortion	≤10%
Lighting power	4W	Wireless charging power	5W

### Wireless charging function

Connect the lamp to the power source. Place your smartphone which supports Qi wireless charging function on the panel to charge your phone. It usually takes about 4 hours to fully charge the phone. The indicator will turn red to green when your smartphone is fully charged. Please check if there are any metal objects on the panel when the indicator is flashing red. Below is a diagram of the charging area.

**Note:** Due to the wireless charging agreement, the indicator does not change color when Apple devices are fully charged.

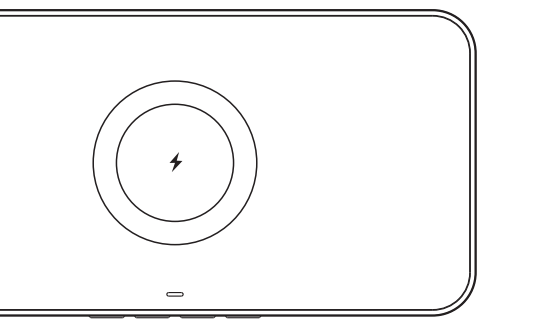

### Bluetooth speaker function

On/Off button: Long press the button to turn on or off the function. Short press is invalid.  
 Play/Pause button: Short press to play or pause the music. Long press is invalid.  
 Previous piece/Volume down: Short press the button to turn down the volume. Long press to switch to the previous song.  
 Next piece/Volume up: Short press the button to turn up the volume. Long press to switch to the next song. There is a beep when it is adjusted to the maximum volume.

**Note:** You can cancel the Bluetooth pairing by long pressing the button + or -.

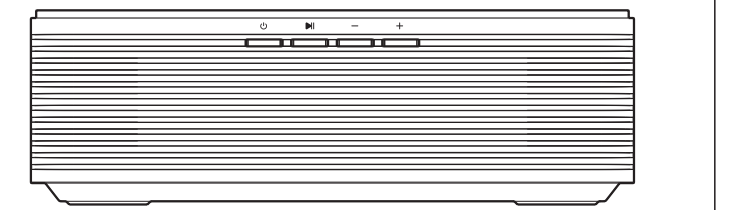

### LED lighting

Connect the lamp to the power source, touch the lamp body to turn on, adjust and turn off the light.

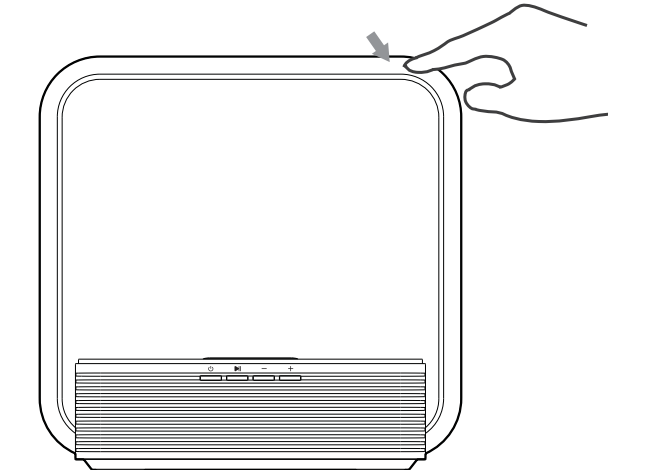

### Deutsche Version

#### Aufmerksamkeit

- Bauen Sie das Gerät niemals auseinander, um das Risiko eines elektrischen Stromschlags zu vermeiden.
- Bitte verwenden Sie nur den vom Hersteller mitgelieferten Adapter und eine herkömmliche Steckdose, um das normale Arbeiten zu gewährleisten.
- Bitte verwenden Sie die Lampe nicht in Hochtemperatur- oder Hochfeuchtigkeitsumgebungen.
- Bitte schauen Sie nicht direkt in die LED-Lichtquelle, da dies die Augen verletzen kann.
- Wenn eine der folgenden Bedingungen vorliegt, ziehen Sie bitte das Netzkabel ab und schalten Sie die Lampe aus (falls erforderlich, wenden Sie sich bitte an den technischen Support):
  - das Netzkabel oder der Netzstecker ist defekt
  - der Lampenhalter wird feucht
  - die Hülle der Lampe oder das Gelenk ist defekt
  - die Lampe raucht oder funkelt
  - die LED-Glühbirne flackert oder ist defekt

#### Produktmerkmale

- Bluetooth Lautsprecher
- Kabelloses Ladegerät
- LED-Beleuchtung

### Spezifikationen

Bluetooth Version	V4.2	Bluetooth Ausgangsleistung	3.5W+3.5W
Bluetooth Name	A15B	Frequenzbereich	40Hz-12kHz
Bluetooth Übertragungsbereich	≥10m	Signal-Rausch-Verhältnis	80dB
Lautsprecherparameter	Φ40mm 4Ω5W*2	Verzerrung	≤10%
Lichtleistung	4W	Kabellose Ladeleistung	5W

### Kabellose Ladefunktion

Schließen Sie die Lampe an die Stromquelle an. Legen Sie Ihr Smartphone, das die Qi-Wireless-Ladefunktion unterstützt, auf das Panel, um Ihr Telefon aufzuladen. Die vollständige Aufladung des Telefons dauert normalerweise ca. 4 Stunden. Die Anzeige leuchtet rot, wenn es aufgeladen wird, grün, wenn es vollständig aufgeladen ist. Bitte überprüfen Sie, ob sich Metallgegenstände auf dem Bedienfeld befinden, wenn die Anzeige rot blinkt. Unten sehen Sie ein Diagramm des Ladebereichs.

**Hinweis:** Aufgrund der Vereinbarung zum kabellosen Aufladen ändern die Anzeige ihre Farbe nicht, wenn Apple-Geräte vollständig aufgeladen sind.

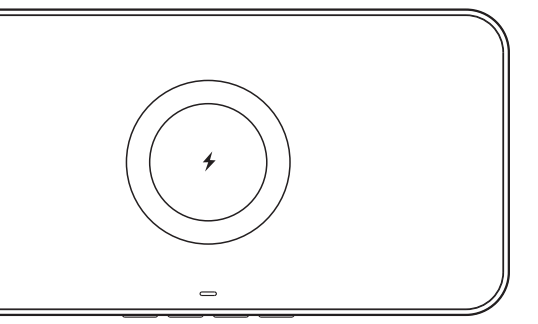

### Bluetooth Lautsprecher

Ein / Aus-Taste: Halten Sie die Taste gedrückt, um das Gerät ein- oder auszuschalten.  
 Play / Pause-Taste: Kurz drücken, um die Musik abzuspielen oder anzuhalten.  
 Lautstärke verringern: Drücken Sie kurz die Taste, um die Lautstärke zu verringern. Drücken Sie lang, um zum vorherigen Titel zu wechseln.  
 Lautstärke erhöhen: Drücken Sie kurz die Taste, um die Lautstärke zu erhöhen. Lang drücken, um zum nächsten Titel zu wechseln. Es ertönt ein Piepton, wenn die maximale Lautstärke eingestellt ist.

**Hinweis:** Sie können die Bluetooth-Kopplung abbrechen, indem Sie die Taste + oder - lang gedrückt halten.

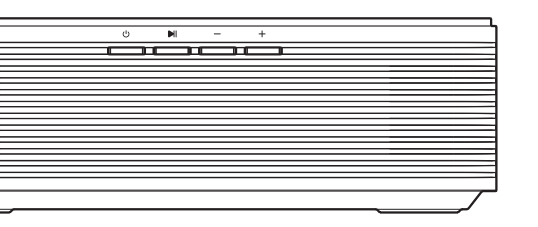

### LED-Beleuchtung

Schließen Sie die Lampe an eine Stromquelle an, berühren Sie die Lampenröhre, um sie einzuschalten, einzustellen und das Licht auszuschalten.

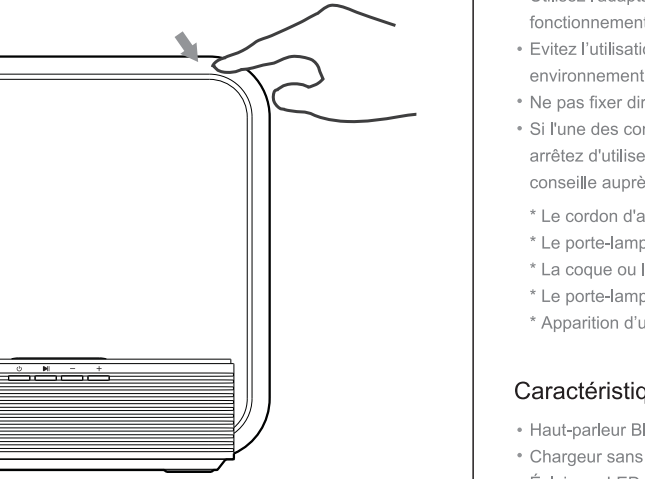

### Version française

#### Attention

- Pour éviter tout risque de choc électrique, ne pas démonter l'appareil soi-même.
- Utilisez l'adaptateur et la prise de courant spécifiés par le vendeur pour assurer un fonctionnement normal.
- Évitez l'utilisation de la lampe prêt d'une source de température trop élevée ou dans un environnement trop humide.
- Ne pas fixer directement la source lumineuse LED, cela pourrait endommager votre vue.
- Si l'une des conditions suivantes se produisait, débranchez le cordon d'alimentation et arrêtez d'utiliser la lampe le plus rapidement possible (si nécessaire, demandez conseil auprès du service après-vente):
  - Le cordon d'alimentation ou la prise d'alimentation est défectueux.
  - Le porte-lampe devient humide.
  - La coque ou les joints de porte-lampe sont défectueux.
  - Le porte-lampe fume ou étincelle.
  - Apparition d'un scintillement anormal de l'ampoule LED ou l'ampoule LED est cassée.

#### Caractéristiques du produit

- Haut-parleur Bluetooth
- Chargeur sans fil
- Éclairage LED

### Caractéristiques

Version Bluetooth	V4.2	Puissance de sortie Bluetooth	3,5W+3,5W
Nom Bluetooth	A15B	Gamme de réponse en fréquence	40Hz-12kHz
Distance de transmission Bluetooth	≥10m	Rapport signal / bruit	80dB
Paramètres des enceintes	Φ40mm 4Ω5W*2	Distorsion	≤10%
Puissance d'éclairage	4W	Puissance de charge sans fil	5W

### Fonction de charge sans fil

Connectez la lampe à la source d'alimentation. Placez votre smartphone prenant en charge la fonction de charge sans fil Qi sur le panneau pour charger votre téléphone. Généralement il faut environ 4 heures pour charger pleinement le téléphone. L'indicateur passera du rouge au vert lorsque votre smartphone sera complètement chargé. Vérifiez s'il y a des objets métalliques sur le panneau lorsque le voyant clignote en rouge. Voici un schéma de la zone de charge.

**Remarque:** en raison de l'accord de charge sans fil, l'indicateur ne change pas de couleur lorsque les appareils Apple sont complètement chargés.

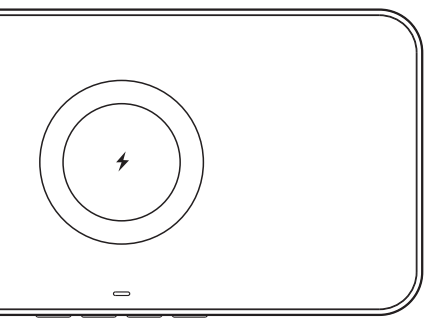

# 1008 PCS 1400x100mm 风琴折页 双面印刷

### Fonction haut-parleur Bluetooth

Bouton marche / arrêt: appuyez longuement sur le bouton pour activer/désactiver la fonction. Une pression courte n'est pas valide.  
 Bouton Lecture / Pause: appuyez brièvement pour lire ou mettre en pause la musique. Un appui long n'est pas valide.  
 Morceau précédent / Volume bas: appuyez brièvement sur le bouton pour baisser le volume. Appuyez longuement pour passer à la chanson précédente.  
 Morceau suivant / Augmentation du volume: appuyez brièvement sur le bouton pour augmenter le volume. Appuyez longuement pour passer à la chanson suivante. Il y a un bip quand l'étréglé sur le volume maximum.

**Remarque:** vous pouvez annuler le couplage Bluetooth en appuyant longuement sur le bouton + ou -.

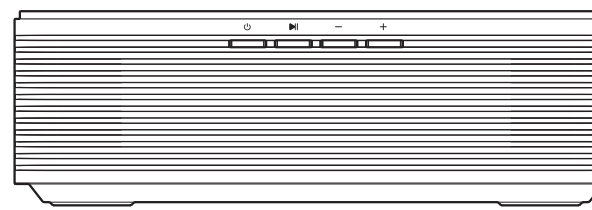

### Éclairage LED

Connectez la lampe à la source d'alimentation, touchez le tube de la lampe pour l'allumer, l'ajuster et l'éteindre.

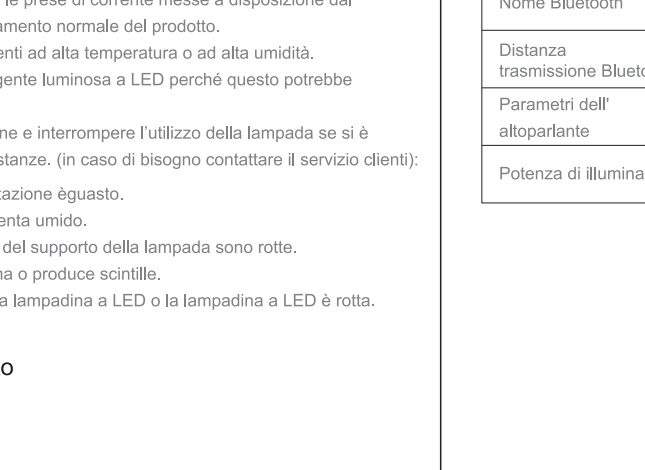

### Version italienne

#### Attenzione

- Non smontare il prodotto da solo per evitare la scossa elettrica.
- Utilizzare i trasformatori appositi e le prese di corrente messe a disposizione dal fornitore per mantenere il funzionamento normale del prodotto.
- Non utilizzare la lampada in ambienti ad alta temperatura o ad alta umidità.
- Non guardare direttamente la sorgente luminosa a LED perché questo potrebbe danneggiare gli occhi.
- Scollegare il cavo dell'alimentazione e interrompere l'utilizzo della lampada se si è verificata una delle seguenti circostanze. (in caso di bisogno contattare il servizio clienti):
  - Se il cavo o la spina dell'alimentazione è guasto.
  - Se il supporto della lampada diventa umido.
  - Se le coperture o le articolazioni del supporto della lampada sono rotte.
  - Se il supporto della lampada fuma o produce scintille.
  - Se c'è un tremolio anormale della lampadina a LED o la lampadina a LED è rotta.

#### Caratteristiche del prodotto

- Altoparlante bluetooth
- Caricatore senza fili
- Illuminazione a LED

### Specifications

Versione bluetooth	V4.2	Potenza di uscita Bluetooth	3.5W+3.5W
Nome Bluetooth	A15B	Gamma di risposta in frequenza	40Hz-12kHz
Distancia trasmissione Bluetooth	≥10m	Rapporto segnale-rumore	80dB
Parametri dell'altoparlante	Φ40mm 4Ω5W*2	Distorsione	≤10%
Potenza di illuminazione	4W	Potenza di ricarica wireless	5W

### Funzione di ricarica wireless

Collegare la lampada alla fonte di alimentazione. Posizionare il tuo smartphone che supporta la funzione di ricarica wireless Qi sul pannello per caricare il telefono. Per caricare completamente il telefono sono necessarie circa 4 ore. L'indicatore diventerà rosso in verde quando il telefono è completamente carico. Verificare se sul pannello sono presenti oggetti metallici quando l'indicatore lampeggia in rosso. Di seguito è riportato un diagramma dell'area di ricarica.

**Note:** a causa dell'accordo di ricarica wireless, l'indicatore non cambia colore quando i dispositivi Apple sono completamente carichi.

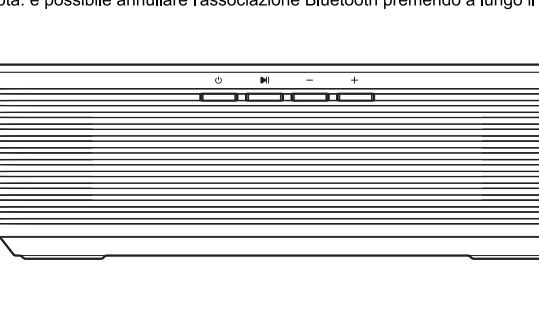

### Funzione altoparlante Bluetooth

Tasto On / Off: premere a lungo il pulsante per attivare o disattivare la funzione. Pressione breve non è valida.  
 Pulsante Play / Pausa: Premere brevemente per riprodurre o interrompere la musica. La pressione lunga non è valida.  
 Pezzo precedente / Riduzione volume: premere brevemente il pulsante per abbassare il volume. Premere a lungo per passare al brano precedente.  
 Pezzo successivo / Aumento del volume: premere brevemente il pulsante per aumentare il volume. Premere a lungo per passare al brano successivo. Viene emesso un segnale acustico quando viene regolato sul volume massimo.

**Note:** è possibile annullare l'associazione Bluetooth premendo a lungo il pulsante + o -.

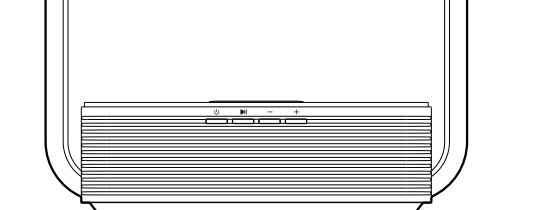

### Illuminazione a LED

Collegare la lampada alla fonte di alimentazione, toccare il corpo della lampada per accendere la luce, regolare i livelli di luminosità e spegnerla.



### Version en Español

#### Atención

- En caso de cualquier riesgo de descarga eléctrica, no desmonte el producto.
- Utilice el adaptador y el tomacorriente especificados del vendedor para mantener un funcionamiento normal.
- No utilice la lámpara en ambientes con alta temperatura o humedad.
- Por favor, no mire directamente a la fuente de luz LED, ya que esto puede dañar la vista.
- Si ocurre alguna de las siguientes condiciones, desconecte el cable de alimentación y/o deje de usar la lámpara (si es necesario, llame al personal para obtener ayuda):
  - El cable de alimentación o el enchufe de alimentación están rotos.
  - El soporte de la lámpara se humedece.
  - La carcasa o las uniones del soporte de la lámpara están rotas.
  - El soporte de la lámpara chispea o sale humo.
  - Hay un parpadeo anormal del LED, o este está roto.

#### Características del producto

- Altavoz Bluetooth
- Cargador inalámbrico
- Illuminación LED

### Especificaciones

Version Bluetooth	V4.2	Potencia de salida Bluetooth	3.5W+3.5W
Nombre Bluetooth	A15B	Rango de frecuencia de respuesta	40Hz-12kHz
Distancia de transmisión Bluetooth	≥10m	Relación señal-ruido	80dB
Parámetros de altavoz	Φ40mm 4Ω5W*2	Distorsión	≤10%
Potencia de iluminación	4W	Potencia de carga inalámbrica	5W

### Función de carga inalámbrica

Conecte la lámpara a la fuente de alimentación. Coloque su teléfono inteligente que admita la función de carga inalámbrica Qi en el panel para cargar su teléfono. En general, cargando el teléfono completamente toma aproximadamente 4 horas. El indicador cambiará de rojo a verde cuando su teléfono inteligente esté completamente cargado. Compruebe si hay objetos metálicos en el panel cuando el indicador parpadea en rojo. A continuación, se muestra un diagrama del área de carga.

**Note:** Debido al acuerdo de carga inalámbrica, el indicador no cambia de color cuando los dispositivos Apple están completamente cargados.

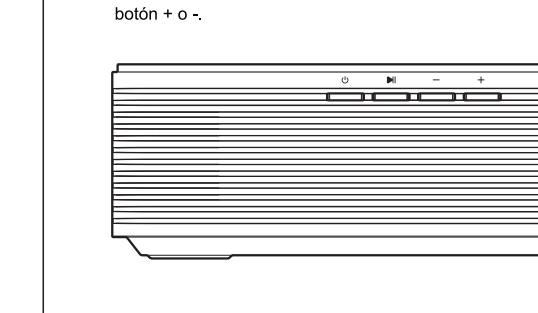

### Función de altavoz Bluetooth

Botón de encendido/apagado: Mantenga presionado el botón para encender o apagar la función. La pulsación breve/corta no es válida.  
 Botón Reproducir/Pausa (Play/Pause): Presione brevemente para reproducir o pausar la música. La pulsación larga no es válida.  
 Anterior/Bajar volumen: Presione brevemente el botón para bajar el volumen. Mantenga presionado para cambiar a la canción anterior.  
 Siguiente/Subir volumen: Presione brevemente el botón para subir el volumen. Mantenga presionado para cambiar a la siguiente canción. Se emitirá un pitido cuando se ajusta al volumen máximo.

**Note:** Puede cancelar el emparejamiento Bluetooth presionando prolongadamente el botón + o -.

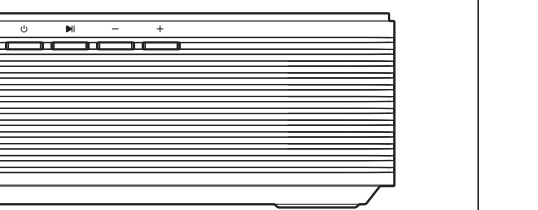

### Illuminación LED

Conecte la lámpara a la fuente de alimentación, toque el cuerpo de la lámpara para encender la luz, ajustar los niveles de brillo y apagarla.

